

DÉTERMINATION COURBES DE DÉBIT

CYLINDRE DE CONTRÔLE DE DÉBIT
POUR DRAIN DE CUIVRE "MURPHCO"

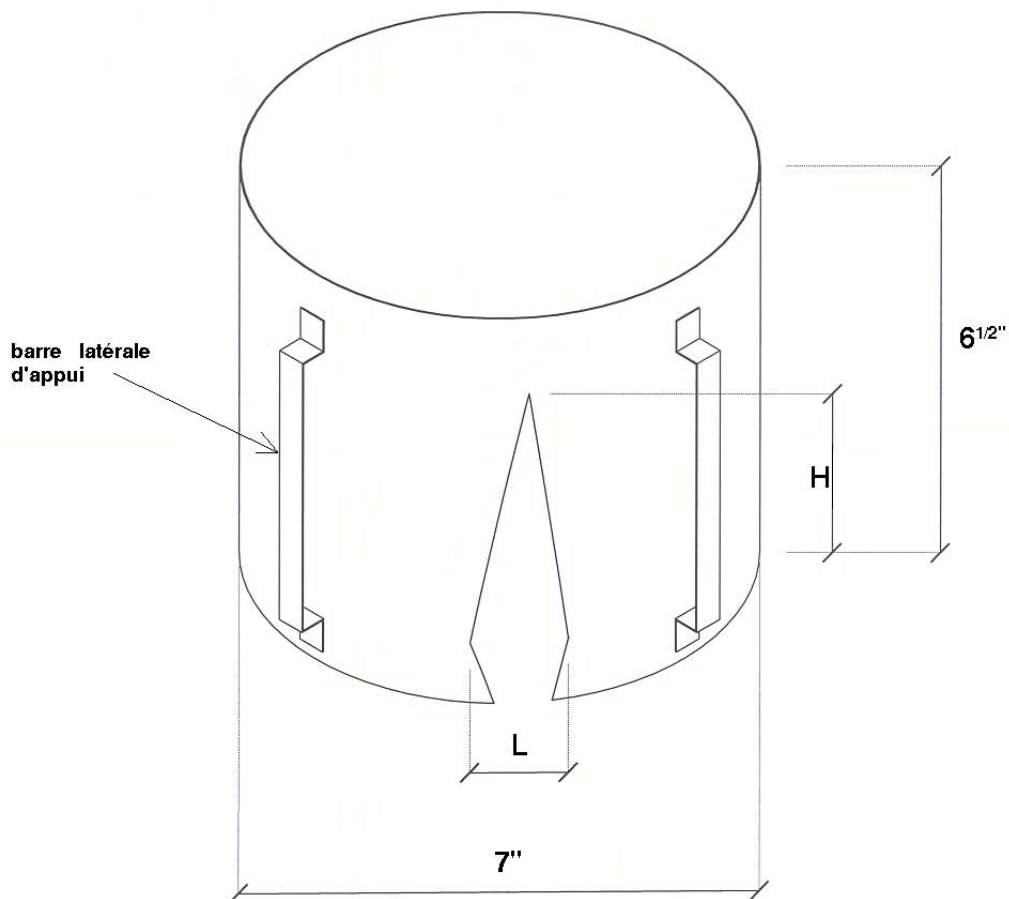

Hauteur (mm) (H)	Debit (Gallon / Minute) (U. S)	Largeur (mm) (L)
0	0	19.8
25.4	5	22.58513
50.8	10.5	11.669353
76.2	15.7	5.813049
101.6	21.5	2.982007
127	27.5	1.050727

DÉTERMINATION COURBES DE DÉBIT

CYLINDRE DE CONTRÔLE DE DEBIT POUR DRAINS DE CUIVRE "MURPHCO"

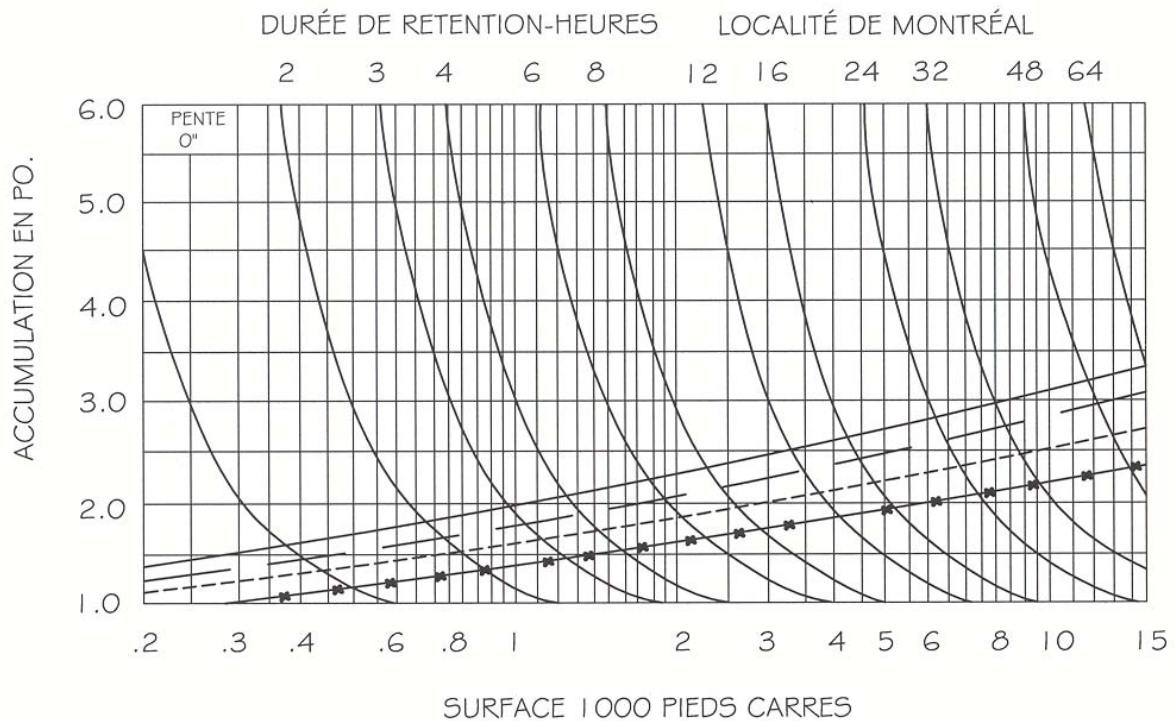

ACCUMULATION EN P.O.	1.0	2.0	3.0	4.0	5.0	6.0
DÉBIT EN G.P.M	5.0	10.5	15.7	21.5	27.5	34.5

LEGENDE DE DURÉE			
10 ANS	—*—*—*	25 ANS	-----
50 ANS	———	100 ANS	—————

DÉTERMINATION COURBES DE DÉBIT

CYLINDRE DE CONTRÔLE DE DEBIT POUR DRAINS DE CUIVRE "MURPHCO"

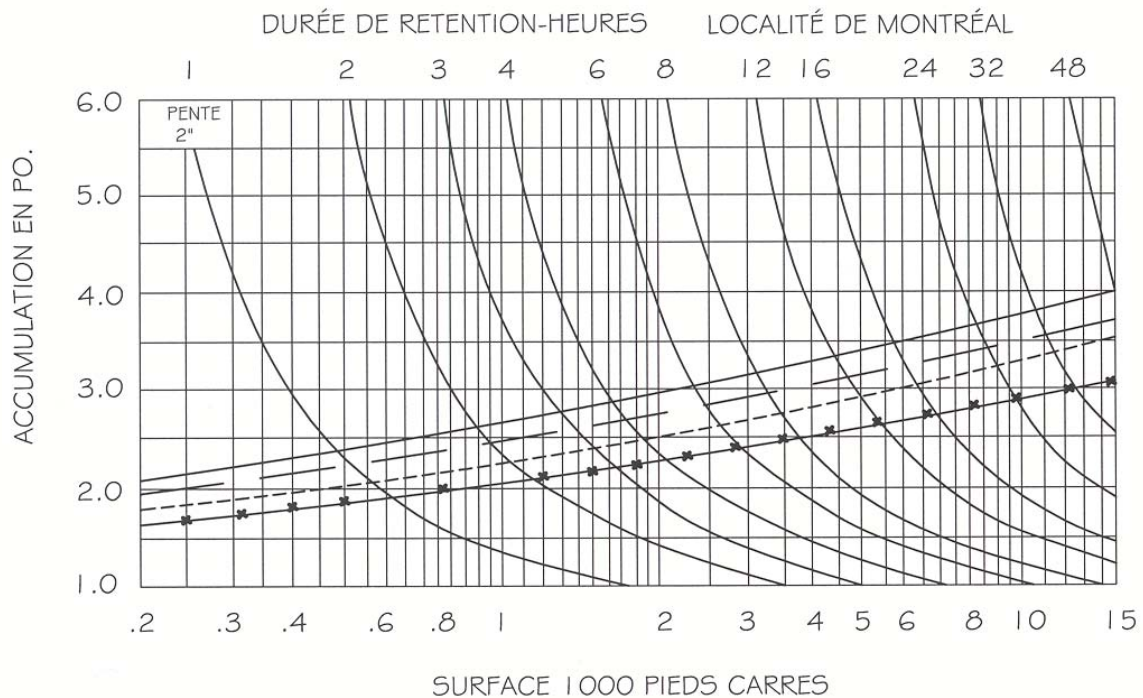

ACCUMULATION EN P.O.	1.0	2.0	3.0	4.0	5.0	6.0
DÉBIT EN G.P.M	5.0	10.5	15.7	21.5	27.5	34.5

LEGENDE DE DURÉE			
10 ANS	—*—*—*	25 ANS	-----
		50 ANS	———
		100 ANS	—————

DÉTERMINATION COURBES DE DÉBIT

CYLINDRE DE CONTRÔLE DE DÉBIT
POUR DRAINS DE CUIVRE "MURPHCO"

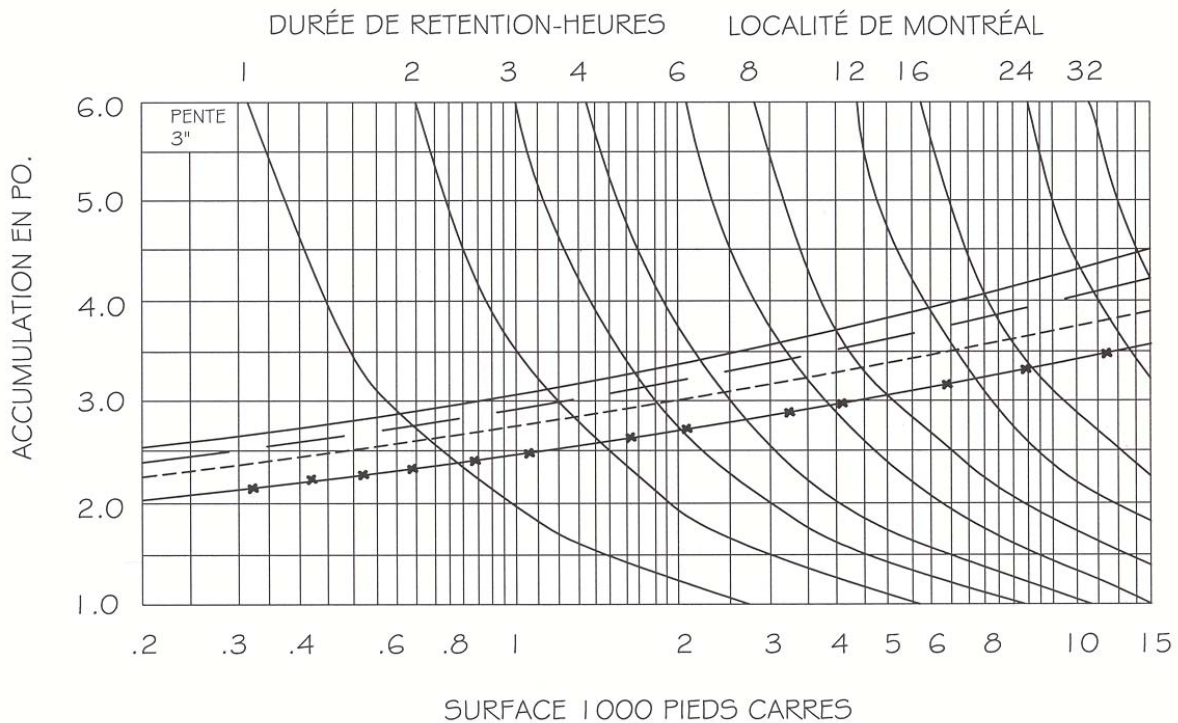

ACCUMULATION EN P.O.	1.0	2.0	3.0	4.0	5.0	6.0
DÉBIT EN G.P.M	5.0	10.5	15.7	21.5	27.5	34.5

DÉTERMINATION COURBES DE DÉBIT

CYLINDRE DE CONTRÔLE DE DEBIT POUR DRAINS DE CUIVRE "MURPHCO"

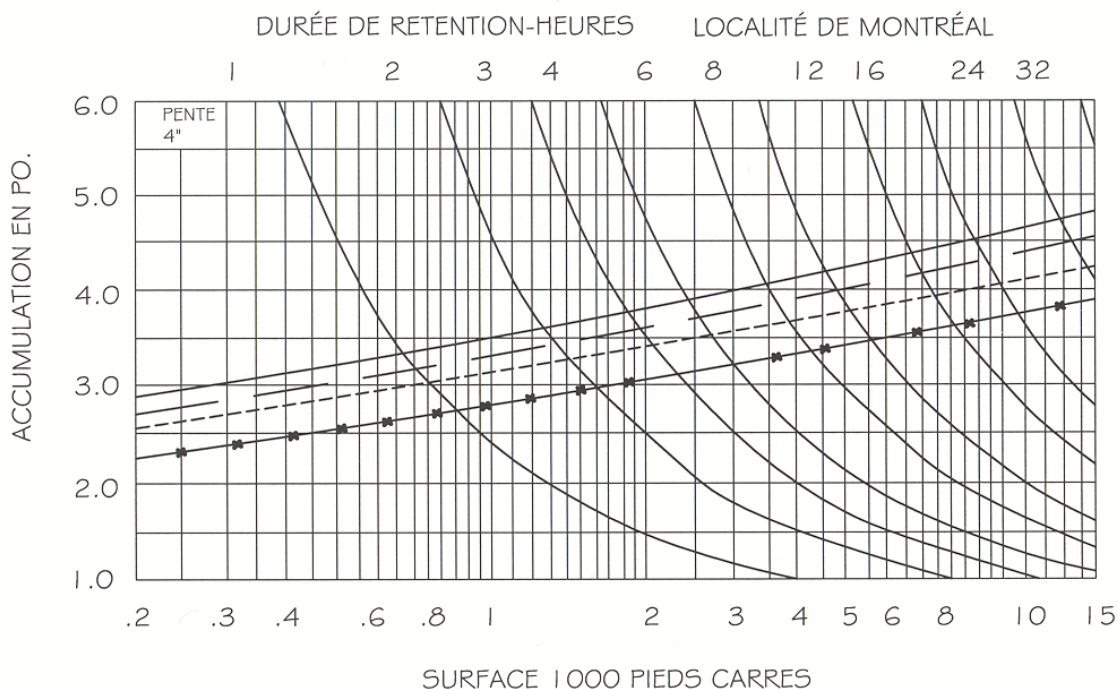

ACCUMULATION EN P.O.	1.0	2.0	3.0	4.0	5.0	6.0
DÉBIT EN G.P.M	5.0	10.5	15.7	21.5	27.5	34.5

LEGENDE DE DURÉE			
10 ANS	—x—x—x—	25 ANS	-----
50 ANS	———	100 ANS	—————

DÉTERMINATION COURBES DE DÉBIT

CYLINDRE DE CONTRÔLE DE DÉBIT POUR DRAINS DE CUIVRE "MURPHCO"

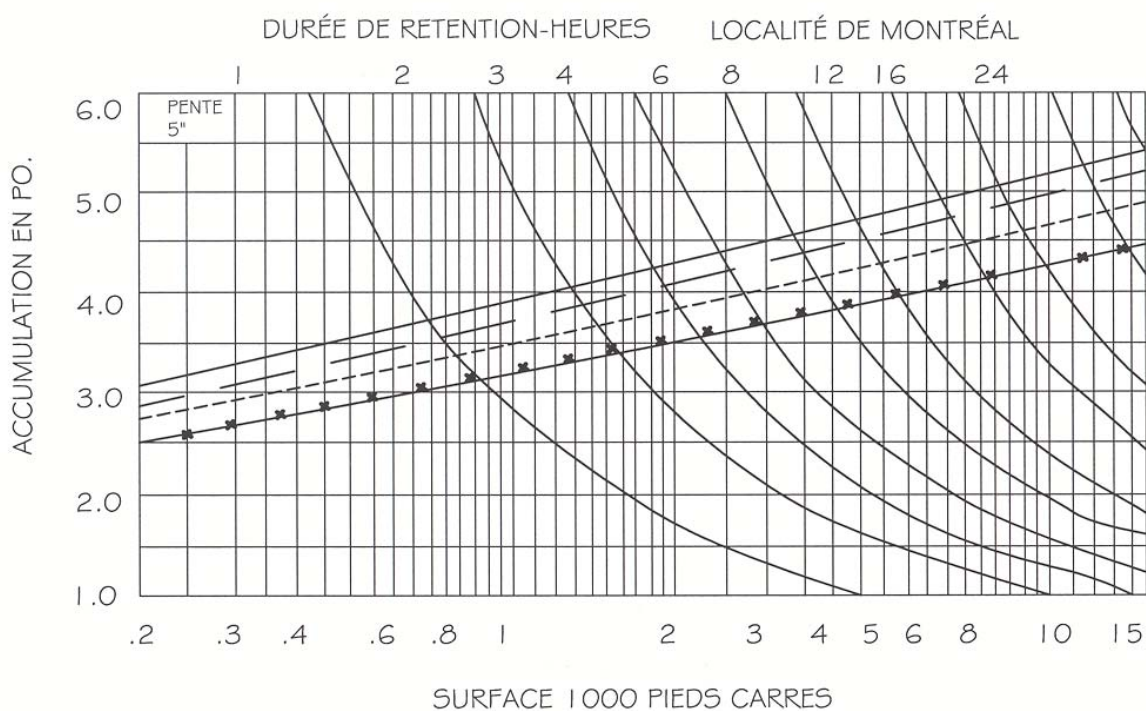

ACCUMULATION EN P.O.	1.0	2.0	3.0	4.0	5.0	6.0
DÉBIT EN G.P.M	5.0	10.5	15.7	21.5	27.5	34.5

LÉGENDE DE DURÉE			
10 ANS	---x---	25 ANS	-----
		50 ANS	———
		100 ANS	————

DÉTERMINATION COURBES DE DÉBIT

CYLINDRE DE CONTRÔLE DE DÉBIT POUR DRAINS DE CUIVRE "MURPHCO"

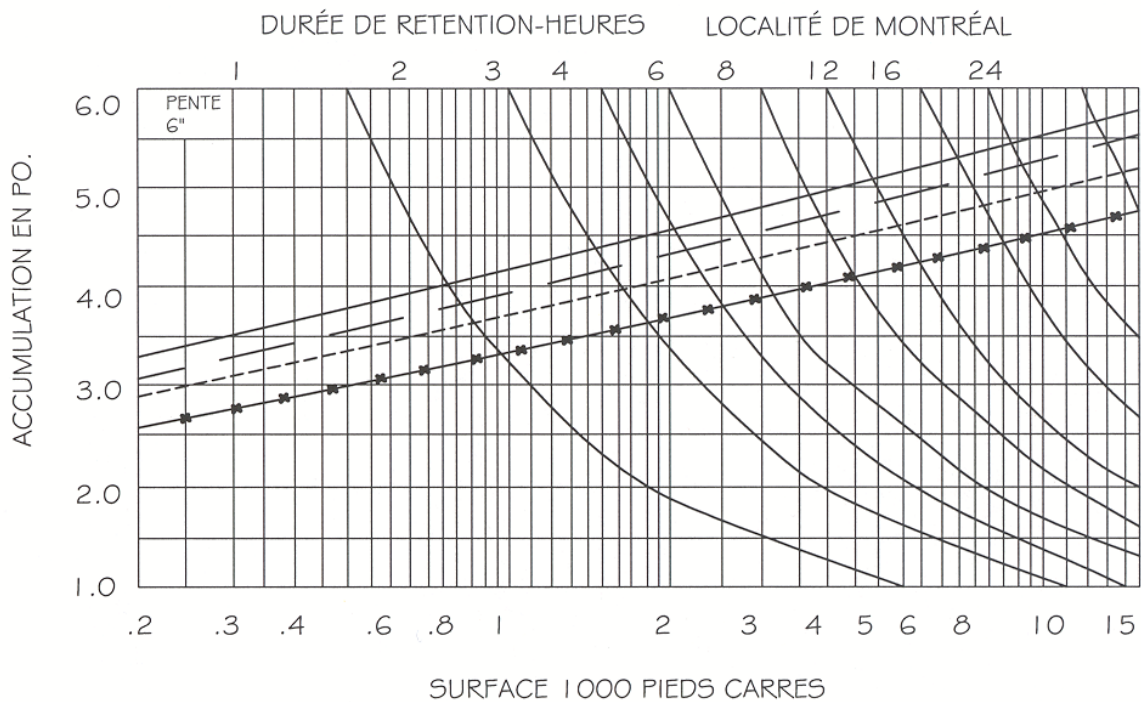

ACCUMULATION EN P.O.	1.0	2.0	3.0	4.0	5.0	6.0
DÉBIT EN G.P.M	5.0	10.5	15.7	21.5	27.5	34.5

LEGENDE DE DURÉE			
10 ANS	---x---	25 ANS	-----
		50 ANS	———
			100 ANS

Les Produits MURPHCO Ltée

DONNÉES TECHNIQUES

DÉTERMINATION COURBES DE DÉBIT

CONÇU ET FABRIQUÉ PAR LES PRODUITS MURPHCO LTÉE.

Pour une assistance technique ou pour toute information supplémentaire, n'hésitez pas à communiquer avec :

Les Produits *Murphco* Ltée

Murphy Savoie, prés.

BOUTIQUE DE MÉTAL EN FEUILLES

19, rue St-Gérard, St-Jean sur Richelieu, QC J2W 1B5
450-349-5391

4955, rue Brock, Montréal, QC H4E 1B5

Tél.: (514) 937-3275 Fax: (514) 937-6797 1-877-MURPHCO

Site Web: www.produitsmurphco.com • Courriel: nancy@produitsmurphco.com

DOCUMENTATION PRÉPARÉE AVEC LA COLLABORATION TECHNIQUE DE :

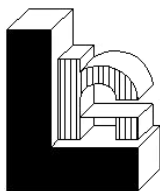

Roome, Léger & Associés Limitée

CONSULTANTS EN TOITURES
415, avenue Bourke, suite 102
Dorval (Québec)
H9S 3W9

Téléphone : (514) 636-9292

Télécopieur : (514) 631-0910

Courriel : roomeleger@roomeleger.ca



DISTRIBUÉ PAR:

AVERTISSEMENT

Les renseignements et spécifications contenus dans le présent document représentent les informations applicables au moment de la publication. Ces informations sont le résumé de plusieurs résultats exacts faits à partir d'essais véridiques, mais elles ne doivent pas être considérées comme absolues. En outre, **Les Produits MURPHCO Ltée** se réserve le droit de modifier, sans préavis, les renseignements et spécifications contenus dans cette publication en raison de sa politique permanente de recherche et de développement de ses produits.